

Montageanleitung für 25mm Alu-Jalousien

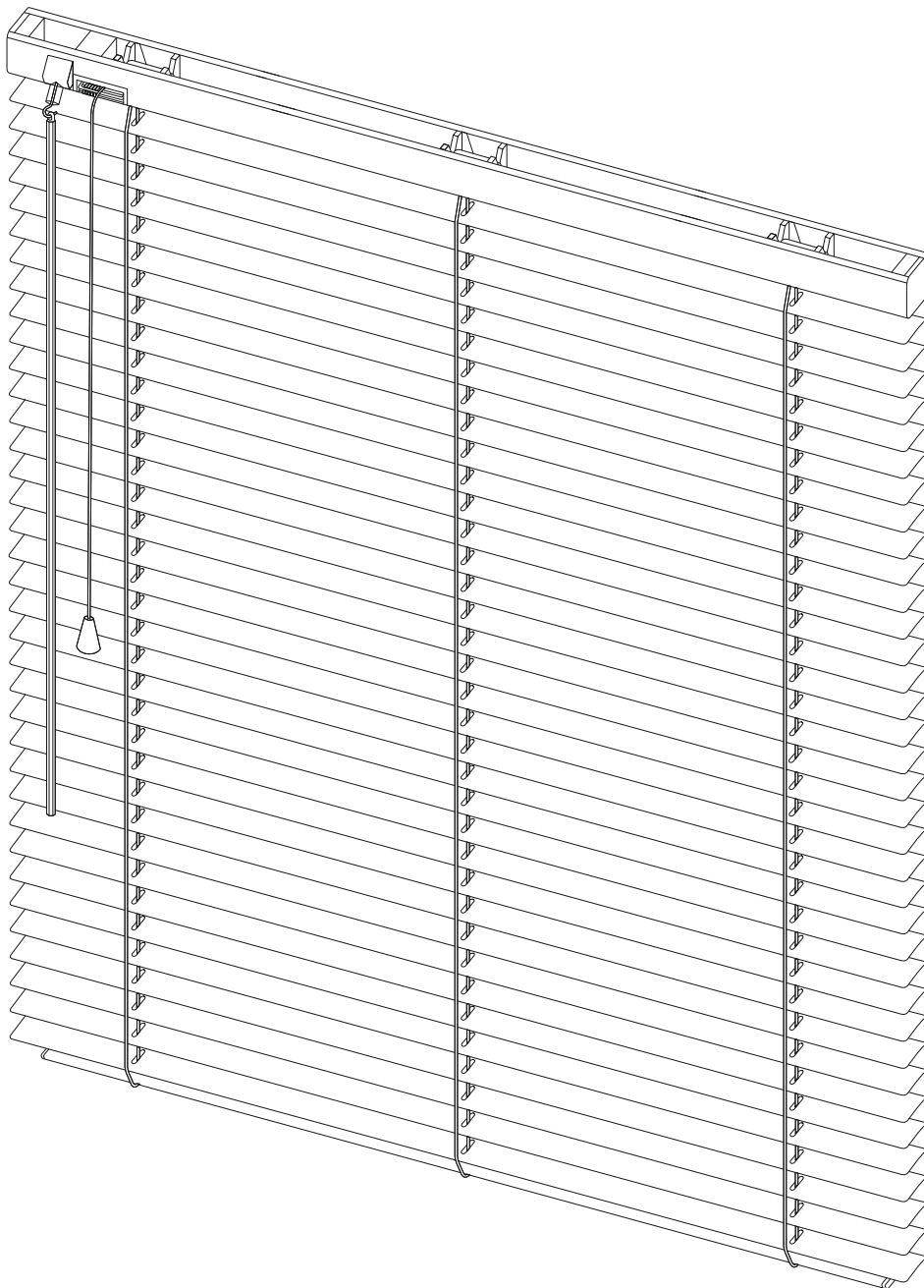

Abhängig von der Art der Montage, die Sie ausgewählt haben, gibt es 3 Arten der Installation der Alu-Jalousien 25mm.

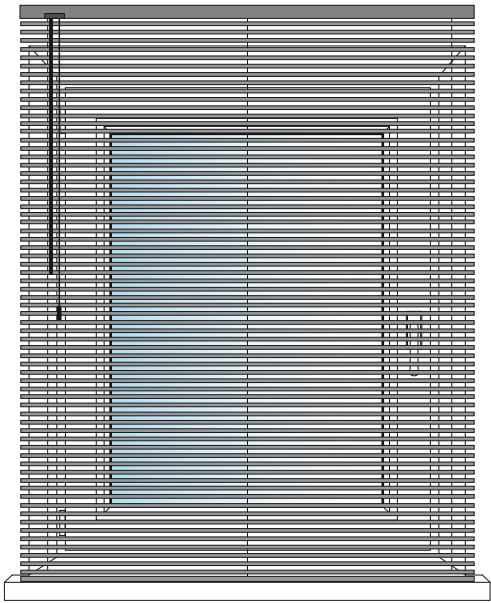

Wandmontage

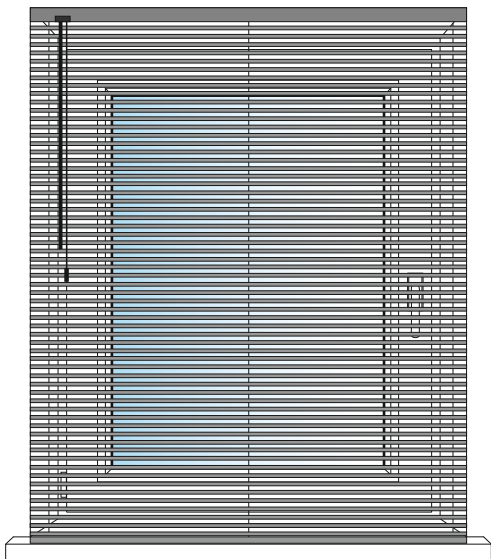

Montage
in der Aussparung

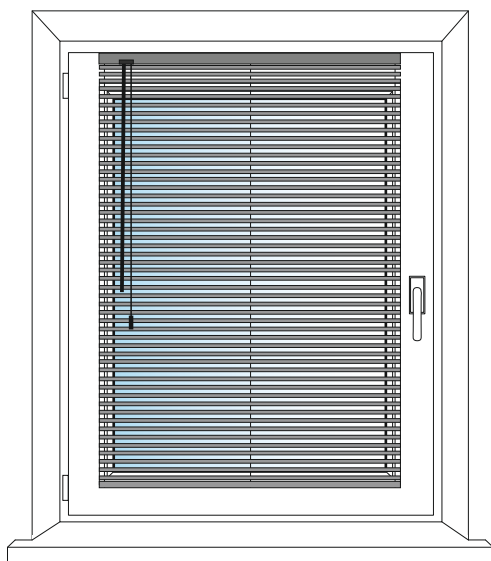

Montage am Fenster,
am Fensterrahmen

Die folgenden Montagehänger werden mit der Jalousie geliefert. Ihre Anzahl hängt von der Breite der Jalousie ab. Min. 2 Stk. Max. 5 Stk. Das Set enthält keine Befestigungsstifte oder Schrauben, da die Wahl beim Kunden liegt und vom Material abhängt, aus dem die Wände des Gebäudes oder die Fensterrahmen bestehen.

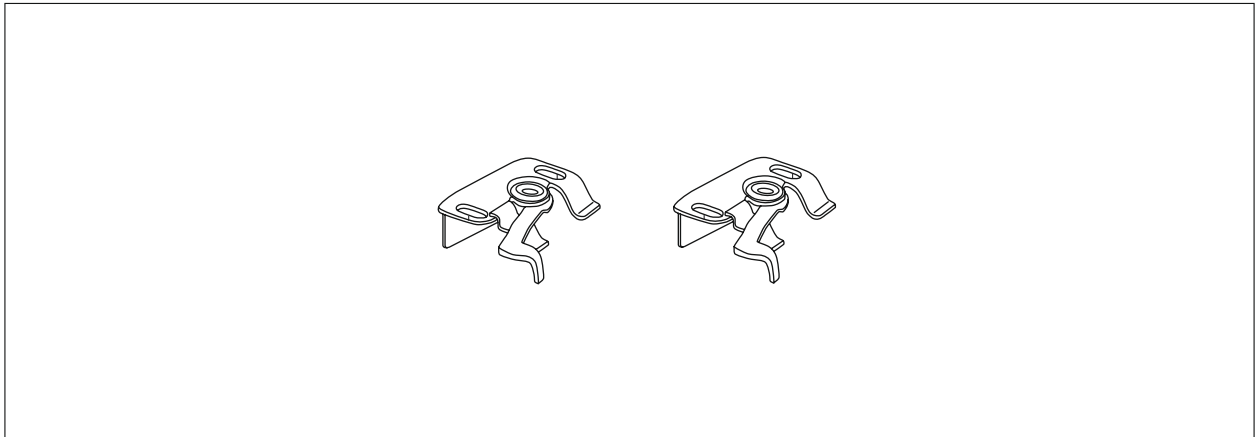

Stufe I

Montieren Sie die Montagehänger so, dass sie die Elemente in der Rinne nicht beeinträchtigen. Damit die Jalousie richtig funktioniert, muss sie horizontal montiert werden.

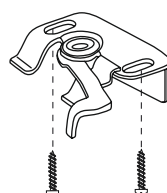
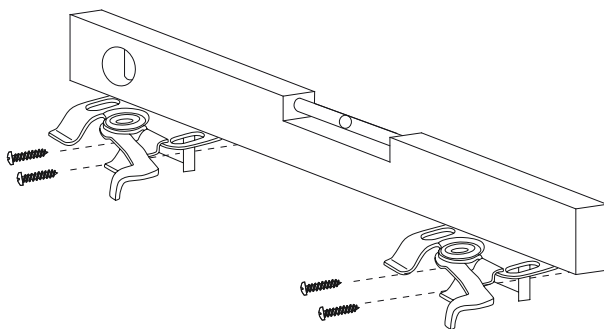

Montage an der Decke
oder in einer Aussparung

Stufe II

Wir befestigen die Jalousien an den montierten Kleiderbügel.
Die folgenden 3 Abbildungen zeigen die Reihenfolge, in der die Jalousien an den Kleiderbügel montiert sind. Die letzte Stufe ist das Klicken auf den Aüfhängerhebel.

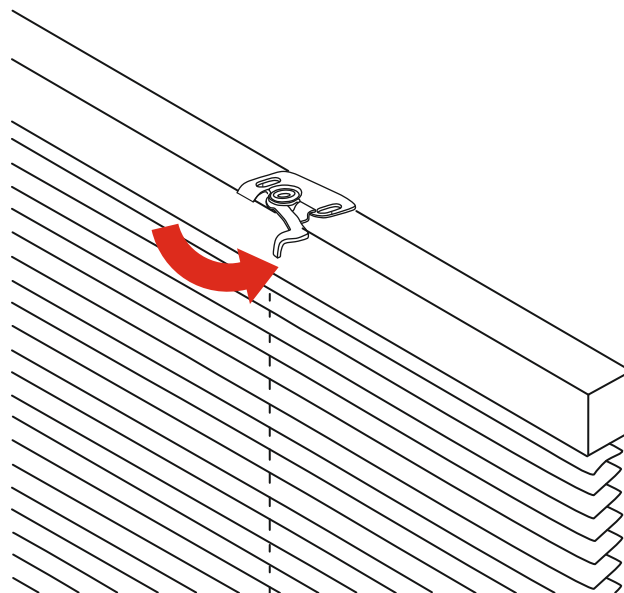
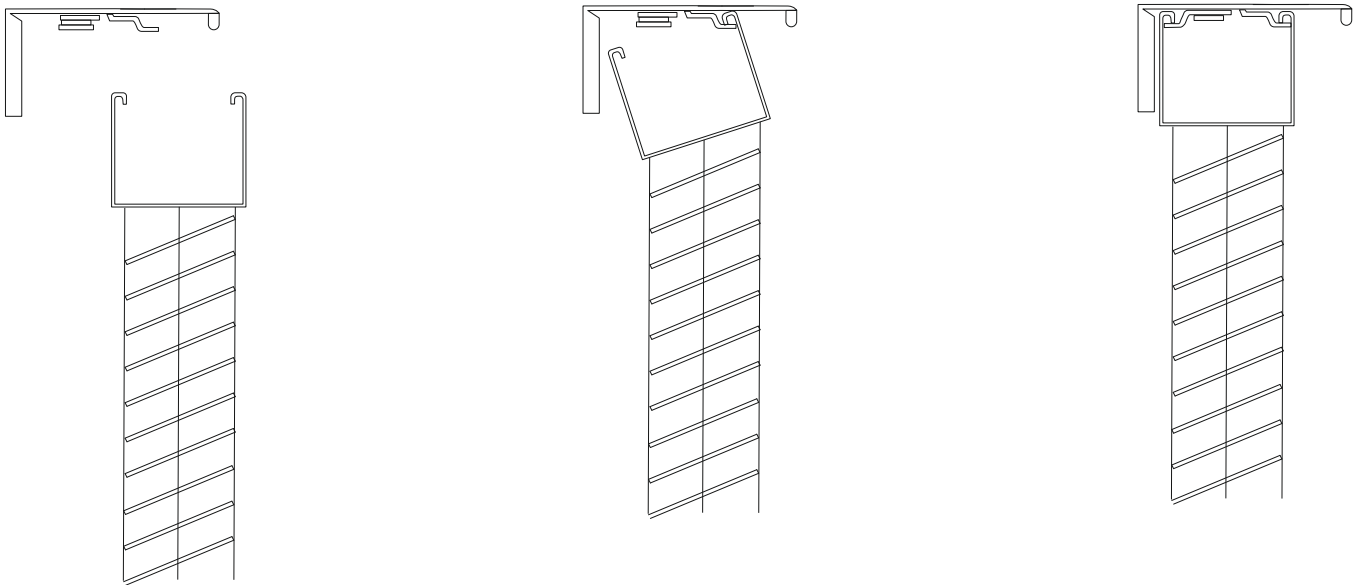

Stufe III MÖGLICHKEIT

Wenn eine seitliche Führung an den Kabeln gewählt wurde, wurde zusätzliches Zubehör hinzugefügt. Die folgende Abbildung zeigt die Installation. Schneiden Sie nach der Installation überschüssige Leitungen ab.

